

Plynový ohrievač vzduchu 65 kW Heidmann



Návod na použitie
Preklad originálneho návodu

TECHNICKÉ ÚDAJE

Tepelný výkon: 65kW

Prietok vzduchu: 872 m³ / h

Maximálna spotreba plynu: 3,63 kg / h

Tlak plynu: 1,5 bar

Napájanie: 230V, 50 Hz

POPIS

Prenosný ohrievač vzduchu na kvapalný plyn; Charakteristickými znakmi sú úplné využitie paliva a prenos tepla vďaka priamemu zmiešaniu nasávaného vzduchu so splodinami horenia.

Bezpečnostné tipy

- Nepoužívajte toto zariadenie na vykurovanie rodinných a bytových domov; použitie vo verejných budovách musí byť v súlade s predpismi platnými v danej krajine.
- Zariadenie nie je určené na používanie osobami (vrátane detí) s telesným a duševným postihnutím alebo nedostatkom vedomostí a skúseností, pokiaľ na jeho používanie nedohliadne osoba zodpovedná za ich bezpečnosť. Deti musia byť pod dozorom, aby sa zabezpečilo, že sa so zariadením nebudú hrať. Domáce zvieratá by nemali prísť do kontaktu so zariadením.
- Nesprávne používanie ohrievača môže viesť k zraneniu, popáleninám, výbuchu, úrazu elektrickým prúdom, otrave alebo strate života. Príznaky otravy oxidom uhoľnatým sú podobné ako pri chrípke s bolesťami hlavy, závratmi a/alebo nevoľnosťou. Tieto príznaky môžu byť dôsledkom poruchy zariadenia. AK SA OBJEVIA AKÉKOLÍVEK ZMIENENÉ PRÍZNAKY, OKAMŽITE VPUSTE ČERSTVÝ VZDUCH a nechajte ohrievač opraviť kontaktovaním predajného miesta.
- Je zakázané používať ohrievač na miestach, kde sa môžu vyskytovať horľavé výpary. Používanie ohrievača v takýchto podmienkach môže spôsobiť nebezpečenstvo výbuchu a požiaru.
- Počas prevádzky a prevádzky zariadenia je zakázané fajčiť, približovať sa k horiacim alebo tlejúcim predmetom a používať akékoľvek zariadenia, ktoré môžu spôsobiť iskrenie.
- Počas prevádzky ohrievača musí byť zabezpečené riadne vetranie miestnosti. Ohrievač je možné používať len na dobre vetranom mieste, vzduch je potrebné pravidelne vymieňať (najmenej dvakrát za hodinu a viac). Nesprávne vetranie môže spôsobiť nedostatok kyslíka vo vzduchu, čo má za následok nesprávne spaľovanie a tvorbu oxidu uhoľnatého, ktorý môže spôsobiť ťažkú až smrteľnú otravu.
- Minimálne požiadavky na vetranie: minimálny objem vykurovanej miestnosti nemôže byť menší ako 140 m³. Minimálny prierez vetracieho potrubia nemôže byť menší ako 350 m².
- V prípade úniku plynu najskôr zatvorte ventil fľaše. Potom by ste mali spôsobiť čo najväčšie prúdenie vzduchu, nútené vetranie na odstránenie plynu a jeho riedenie. Zariadenia, ktoré môžu spôsobiť iskrenie, sa nesmú používať!

- Umiestnite plynovú fľašu na ľavú alebo pravú stranu ohrievača. Je neprijateľné umiestniť fľašu v blízkosti výstupu horúceho vzduchu.

POZOR!

- Ohrievač nesmie byť napájaný priamo z fľaše. Na zníženie tlaku plynu použite vhodný regulátor. Odporúčame vám používať iba propán G30-I3B / P.

- Nepoužívajte spreje v miestnosti, kde sa ohrievač používa. Plyn unikajúci zo striekacej pištole alebo spreja počas používania môže spôsobiť požiar alebo výbuch.

- NIKDY nepoužívajte ohrievač na mieste s časticami horľavých materiálov alebo horľavým prachom, ako sú: častice papiera, drevený prach, zvyšky vlákien. Ak sú takéto materiály nasávané cez ohrievač, zapálené častice môžu byť vymrštené z ohrievača a spôsobiť požiar.

- Neblokujte vstup a výstup ohrievača. Môže vybuchnúť.

- Nevykonávajte sami žiadne zmeny v dizajne zariadenia. To môže spôsobiť poruchu a následný požiar.

- Nevystavujte zariadenie dažďu ani snehu, nepoužívajte ho pri vysokej vlhkosti. Pred vykonávaním údržby alebo testovania odpojte zariadenie od napájania.

POZOR!

- Je zakázané používať ohrievač v blízkosti horľavých materiálov. Z dôvodu ochrany pred požiarom ponechajte okolo zariadenia počas prevádzky voľný priestor. Minimálna vzdialenosť: od výstupu ohrievača (vpredu) 3,5 m, prívodu vzduchu (vzadu) 2,5 m, do strán - 2 m, zhora - 2 m.

- Počas prevádzky ohrievača sa uistite, že povrch, na ktorom je zariadenie umiestnené, sa neprehrieva. POZOR! Hrozí požiar.

- Neplňte nádrž palivom, keď je zariadenie v prevádzke. Pred plnením nádrže vypnite stroj. Dopĺňanie paliva počas prevádzky ohrievača môže spôsobiť požiar. Pred spustením ohrievača skontrolujte, či napájacie napätie a frekvencia zodpovedajú parametrom uvedeným na typovom štítku.

Čistenie a údržba

- Udržujte prístroj v čistote. Pravidelne odstraňujte prach. Nechajte servis vykonať čistenie/údržbu aspoň raz ročne. Na čistenie použite stlačený vzduch a mäkkú vlhkú handričku.
- Zariadenie by malo byť skontrolované servisným oddelením výrobcu aspoň raz ročne.
- Ak sa zariadenie nebude dlhší čas používať: odpojte zástrčku od zdroja energie, zatvorte ventil fľaše, odstráňte plyn z hadice stlačením tlačidla ochrany plynu na ohrievači, odpojte plynovú hadicu od ohrievača; zasuňte zástrčku pripojenia, aby ste ho chránili pred znečistením, vložte ohrievač do čistého fóliového vrečka; skladujte na čistom a suchom mieste, mimo dosahu detí. Pred opätovným použitím sa uistite, že ventilátor funguje správne a že vo vnútri nie sú žiadne horľavé nečistoty.
- Vždy po vypnutí ohrievača a tiež pred odpojením ohrievača od reduktora a fľaše zatvorte ventil hlavnej fľaše.

POZOR! Neotvárajte ohrievač. Na to je oprávnený iba servis výrobcu. Nečistite a neupravujte, keď zariadenie nie je vychladnuté alebo keď je v prevádzke. Vyššie uvedené činnosti je možné vykonávať len vtedy, keď zariadenie nie je napojené na plyn alebo elektrinu. Ak tak neurobíte, môže dôjsť k úrazu elektrickým prúdom alebo popáleniu.

POPIS PRÁCE

Zariadenie je plynový ohrievač na priame vykurovanie. Je vybavená ventilátorom poháňaným elektromotorom, ktorý núti prúdenie vzduchu, podporuje cirkuláciu vzduchu v miestnosti a zvyšuje množstvo kyslíka v spaľovacej komore, čo zaisťuje efektívne spaľovanie. Vzduch zmiešaný s horúcimi výfukovými plynmi prúdiacimi z ohrievača spôsobuje vykurovanie miestnosti. Zariadenie je vybavené multifunkčnou elektromagnetickou ochranou pre prípad problémov s napájaním, zhasnutím plameňa a prehriatím. Tieto tri typy ochrany chránia pred únikom plynu a potenciálnou otravou oxidom uhoľnatým a nebezpečenstvom požiaru v dôsledku úniku plynu. Regulačný ventil prietoku plynu inštalovaný v ohrievači umožňuje nastaviť množstvo vyžarovaného tepla v závislosti od potrieb.

Inštalácia

2.1 Pripojte ohrievač do zásuvky / 230V ~ 50Hz

2.2 Uistite sa, že je zariadenie správne uzemnené.

2.3 Pripojte prírodnú hadicu plynu k redukčnému ventilu a plynovú fľašu pripojte k príslušnému regulátoru.

2.4 Otvorte ventil fľaše a skontrolujte hadicu, únik plynu a armatúry. Odporúča sa použiť detektor netesností.

2.5 NIKDY nepoužívajte otvorený oheň.

2.6 V prípade automatických zariadení pripojte termostat do zásuvky na zariadení a nastavte ho na požadovanú teplotu.

Príprava na prácu

Pred začatím práce skontrolujte, či ohrievač nie je poškodený prepravou. Pripojte hadicu a regulátor k plynovej fľaši otáčaním matice v opačnom smere, ako je výstup ventilu fľaše na LPG a pevne ju utiahnite. Otvorte ventil plynovej fľaše a skontrolujte všetky plynové spojenia pomocou roztoku mydla a vody. Pripojte napájací kábel k uzemnenému zdroju napájania 220 V ~ 50 Hz.

Zapaľovanie a automatické zapaľovanie

a) Nastavte hlavný vypínač do polohy I, motor sa spustí. Digitálny displej zobrazí teplotu v miestnosti.

b) Otvorte ventil a zapnite hlavný vypínač II. Na ľavom displeji sa nastavuje teplota, na pravom displeji sa zobrazuje izbová teplota. Ohrievač sa automaticky zapne, ak je nastavená teplota vyššia ako teplota v miestnosti.

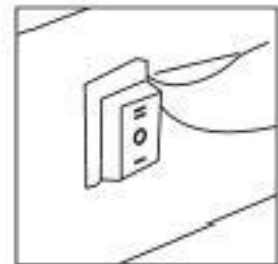

c) Nastavte tlak prietoku plynu podľa požadovaného tepelného výkonu otáčaním gombíka na redukcii tlaku proti smeru hodinových ručičiek, zvýšte tlak - otáčaním doprava - znížte tlak.

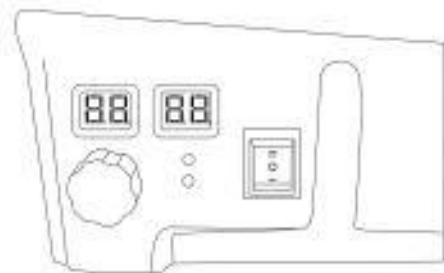

d) Ak sa plameň zapáli, ale po niekoľkých sekundách ohrievač zablokuje prívod plynu, rozsvieti sa RESET. Počkajte jednu minútu, potom odomknite ohrievač stlačením tlačidla RESET a zopakujte štartovacie operácie.

e) Ak sa problém nevyrieši, kontaktujte dodávateľa.

POZOR

Ak je zapalovanie ťažké alebo nepravidelné, pred opakovaním zapalovania sa uistite, že ventilátor nie je zablokovaný, a vstup a výstup vzduchu nie sú blokované.

VYPÍNANIE

Ak chcete ohrievač vypnúť, zatvorte ventil plynovej fľaše. Nechajte ventilátor bežať, kým plameň nezhasne, potom otočte spínač ventilátora do polohy O.

KLIMATIZÁCIA

a) Ohrievač možno použiť aj ako klimatizáciu.

b) V tomto prípade odstráňte hadicu prívodu plynu a pripojte zástrčku ohrievača k vhodnému elektrickému zdroju.

c. Nastavte spínač ventilátora do polohy I.

BEZPEČNOSŤ POČAS PREVÁDZKY OHRIEVAČA

Miestnosti, v ktorých ohrievač pracuje, musia byť dobre vetrané.

Otrava oxidom uhoľnatým.

Príznaky otravy: bolesť hlavy s vracaním a nevoľnosťou, slabosť. Pri takýchto príznakoch možno predpokladať, že miestnosť je zle vetraná alebo zariadenie nefunguje správne.

Nápravné opatrenia: vypnite ohrievač, miestnosť dobre vyvetrajte, miestnosť ihneď opustite a nadýchajte sa čerstvého vzduchu, poraďte sa s lekárom.

Nechajte zariadenie skontrolovať autorizovaným servisom výrobcu a vetranie nechajte skontrolovať autorizovaným kominárom. Ako palivo je zakázané používať benzín, petrolej, rozpúšťadlá, alkoholy a iné prchavé palivá.

Použitie

1. Pripravte si plnú plynovú fľašu.
 2. Postavte ohrievače na stabilný povrch, odstráňte zátku z prípojky plynu, pripojte koniec plynovej hadice k prípojke ohrievača, upevnite priskrutkovaním upevňovacej matice. Vyššie uvedené kroky vykonajte tak, aby bola zaistená tesnosť spojenia.
 3. Pripojte redukciu, ktorá bola predtým pripojená k ohybnému plynovému potrubiu, k fľaši tak, že ju zaskrutkujete, utiahnete montážnu maticu redukcie tak, aby bola zaistená tesnosť spojenia. Skontrolujte tesnosť spojenia. Otvorte ventil plynovej fľaše.
 4. Prepnite hlavný vypínač do polohy „OFF“. Zasuňte zástrčku napájacieho kábla do elektrickej zásuvky, zapnite napájanie nastavením vypínača do polohy „ON“.
 5. Skontrolujte, či sa lopatka ventilátora otáča. Ak sa neotáča, ohrievač nepoužívajte.
- Pravou rukou stlačte na 10 sekúnd hliníkové tlačidlo ochrany pred zlyhaním plameňa a potom stlačte tlačidlo magneto ľavou rukou. Po zapálení plynu podržte stlačené tlačidlo ochrany proti plameňu pravou rukou na 10 sekúnd. Po uvoľnení tlačidla bude ohrievač pokračovať v prevádzke.
6. Ovládacím gombíkom nastavte požadovaný tepelný výkon plameňa.

Pozor!

1. Ak sú vyššie uvedené činnosti vykonané správne a v správnom poradí a ohrievač nezačne správne fungovať ani po 3 pokusoch o zapálenie, prestaňte zariadenie spúšťať. V dôsledku plynu v miestnosti hrozí nebezpečenstvo výbuchu. Ak chcete zistiť príčinu poruchy, kontaktujte predajcu zariadenia.
2. V prípade mechanického poškodenia alebo poruchy ich nikdy neopravujte sami. Za účelom opravy kontaktujte servisné stredisko.
3. Používajte iba originálne vybavenie / príslušenstvo dodané s ohrievačom alebo autorizovaným servisom. Reduktor spolupracujúci s ohrievačom by mal obmedziť tlak na 0,7 bar a zabezpečiť prietok $Q_n = 1,5 \text{ kg / h}$. Použite flexibilnú hadicu určenú na prívod LPG plynu.

Keď je zariadenie pripojené k fľaši, plyn sa pohybuje cez nasledujúce časti plynovej inštalácie:

- plynová prípojka - ochrana pred účinkami zhasnutia plameňa - elektromagnetický ventil - ventil regulujúci množstvo plynu / veľkosť plameňa - plynová tryska - plyn sa zapáli vysokonapäťovou elektrickou iskrou a horí na hlave horáka - ohrev plameňom, termočlánok generuje napätie - termostat zapne okruh, otvorí solenoidový ventil v ochrannom prvku plameňa, plyn nepretržite prúdi a horí v spaľovacej komore.

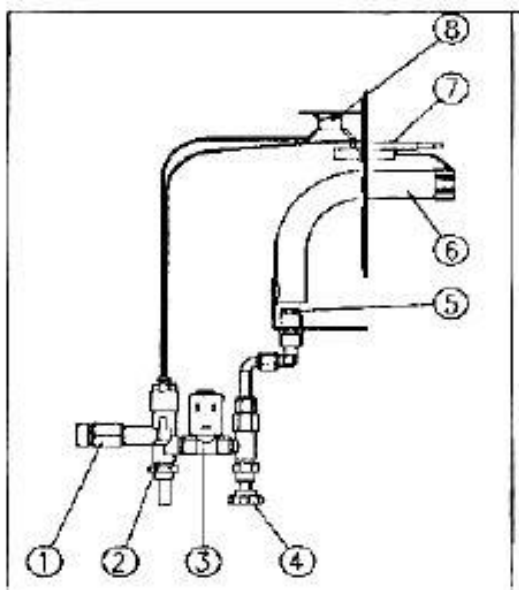

1. Plynová prípojka
2. Ventil
3. Elektromagnetický ventil
4. Ventil
5. Snímač plameňa
6. Ihla zapalovania
7. Termostat
8. Hlava horáka

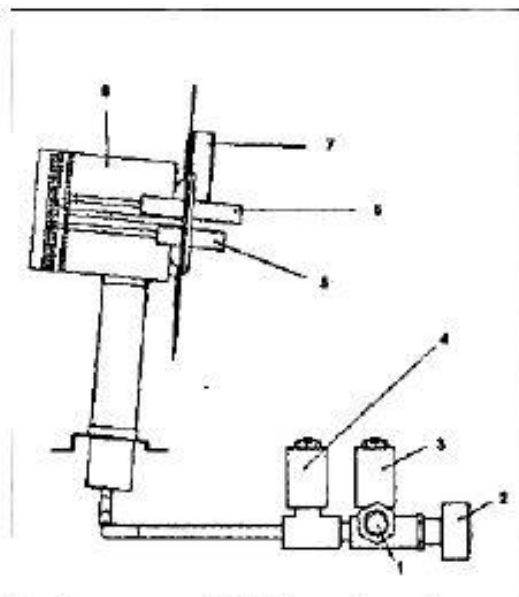

1. Plynová prípojka
2. Ochrana pred zlyhaním plameňa
3. Solenoidový ventil
4. Plynový regulačný ventil
5. Plynová tryska
6. Hlava horáka
7. Termočlánok
8. Termostat

Elektrická schéma

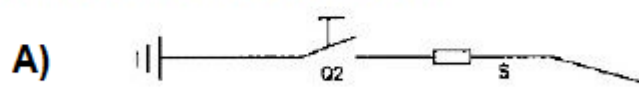
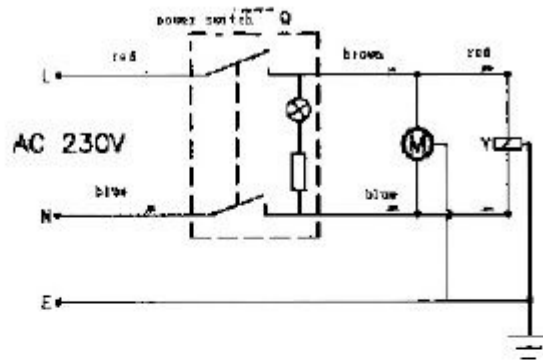

A) Motor, obvod solenoidového ventilu

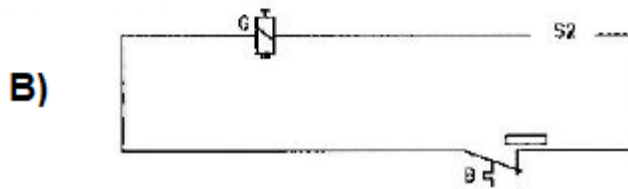

B) Zapařovací okruh

Riešenie problémov

Príčina	Ohrievač sa nezapne	Ohrievač nezapáli plyn	Počas prevádzky zhasne	Nedostatočný tepelný výkon	Spôsob, ako vyriešiť problém
Bez energie	X				Skontrolujte elektrické pripojenie ohrievača
Príliš nízke napätie	X				Odstráňte príčinu poklesu napätia
Nedostatočne stlačené bezpečnostné tlačidlo pri poruche		X			Stlačte tlačidlo správne (kým nepocítite silný odpor)
Dochádza plyn z fľaše		X	X		Vymeňte plynovú fľašu
Výpadok napájania	X		X		Reštartujte po obnovení napájania
Ovládač výkonu nie je nastavený do maximálnej polohy		X			Nastavte gombík regulátora výkonu do maximálnej polohy
Regulátor výkonu nie je nastavený do správnej polohy				X	Otočte gombík regulátora výkonu do polohy zodpovedajúcej požiadavkám na výkon
Termostat fungoval / pracoval			X		Po vychladnutí zariadenia odstráňte príčinu prehriatia a spustite ohrievače
Ďalší	X	X	X	X	Kontaktujte dodávateľa zariadenia

OCHRANA ŽIVOTNÉHO PROSTREDIA

- Pri likvidácii obalov papier / kartón, plast alebo iné materiály a odhodte ich do nádob na separovaný odpad.
- Pred likvidáciou produktu po dobe životnosti kontaktujte predajcu, výrobcu alebo postupujte podľa pokynov organizácií na čistenie alebo ochranu životného prostredia vo vašom regióne.
- Svetelné zdroje použité v svietidle nie je možné vyhadzovať do odpadu, riadte sa pokynmi predajcu alebo výrobcu.
- Označenie WEEE poukazuje na potrebu triedeného zberu elektroodpadu, takto označené výrobky nie je možné vyhadzovať do bežného odpadu s ostatným odpadom.